



- **21,5% efficiëntie**

Ideaal om beperkte dakruimte optimaal te benutten, of om later uit te breiden.

- **Maximale prestaties**

Ontworpen om de meeste energie te leveren onder veeleisende, realistische omstandigheden, zoals gedeeltelijke schaduw en hoge daktemperaturen.^{1,2,3}

- **Esthetiek**

SunPower® zwarte X-Serie panelen vormen een harmonieus geheel met uw dak. De elegantste keuze voor uw huis.

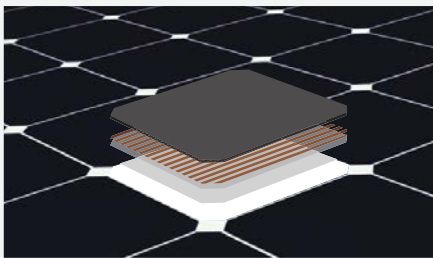

Maxeon® Zonnecellen: fundamenteel beter.

Gebouwd voor prestaties, ontworpen voor duurzaamheid.

Gebouwd voor gemoedsrust

Levert constant en probleemloos energie en dat over een zeer lange levensduur.^{4,5}

Ontworpen voor duurzaamheid

De SunPower® Maxeon zonnecel is de enige cel die op een vaste koperen fundering is gebouwd en amper onderhevig is aan aantasting en barsten die conventionele panelen degraderen.^{4,5}

Dezelfde uitstekende duurzaamheid als de E-Serie panelen.

Als 1st geëindigd in de Fraunhofer duurzaamheidstest.¹⁰

0% krachtverlies in de Atlas 25+ uitgebreide PVDI Duurzaamheidstest.¹¹

ONGEËVENAARDE PRESTATIES EN BETROUWBAARHEID

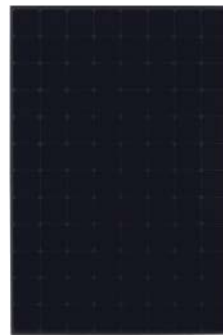

X21 - 335 PANEEL



X21 - 345 PANEEL



HOOGSTE EFFICIËNTIE⁶

Wek meer energie op per vierkante meter

X-Series panelen zetten meer zonlicht om in elektriciteit en produceren 44% meer energie per paneel,¹ en 75% meer energie per vierkante meter over 25 jaar.^{3,4}

HOOGSTE ENERGIEPRODUCTIE⁷

Produceer meer energie per nominale watt

Hoge prestatie in jaar één levert 8-10% meer energie per nominale watt op.³ Dit voordeel neemt alsmaar toe en resulteert in 21% meer energie over 25 jaar⁴

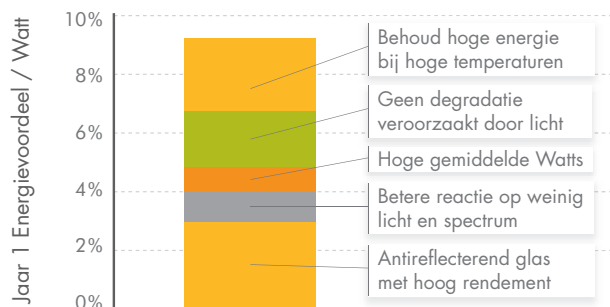
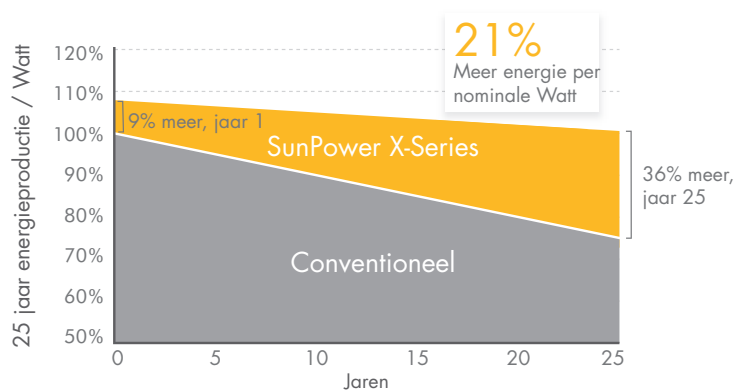

Toegekend aan SunPower E-Series. X-Series levert zelfs meer energie.⁷

SUNPOWER BIEDT DE BESTE COMBINATIE VAN ENERGIE- EN PRODUCTGARANTIE

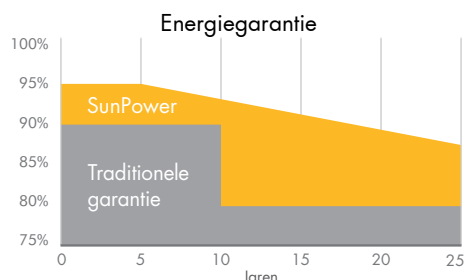

Meer gegarandeerde energie: 95% gedurende de eerste 5 jaar, -0,4%/jr. tot jaar 25.⁸

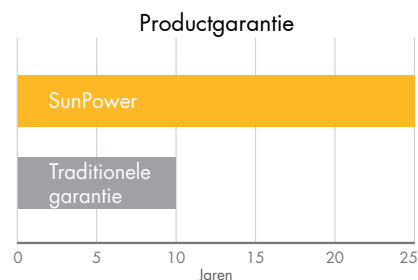

Gedurende 25 jaar dekking voor zowel energie- als productdefecten inclusief kosten voor paneelvervanging.⁹

ELEKTRISCHE GEGEVENS

	X21-335-BLK	X21-345
Nominale kracht ¹² (P _{nom})	335 W	345 W
Stroomtolerantie	+5/-0%	+5/-0%
Gem. panelefficiëntie ¹³	21,1%	21,5%
Nominale spanning (V _{mpp})	57,3 V	57,3 V
Nominale stroom (I _{mpp})	5,85 A	6,02 A
Nullastspanning (V _{oc})	67,9 V	68,2 V
Kortsluitstroom (I _{sc})	6,23 A	6,39 A
Max. systeemspanning	1000 V IEC & 600 V UL	
Maximum zekeringen	20 A	
Temp. coëf. vermogen	-0,30% / °C	
Temp. coëf. spanning	-167,4 mV / °C	
Temp. coëf. stroom	3,5 mA / °C	

TESTVOORWAARDEN EN MECHANISCHE GEGEVENS

Temperatuur	- 40°C to +85°C
Max. belasting	Wind: 2400 Pa, 245 kg/m ² voorkant & achterkant Sneeuw: 5400 Pa, 550 kg/m ² voorkant
Breukvastheidswaarde	25mm diameter hagelsteen bij 23 m/s.
Uitzicht	Klasse A+
Zonnecellen	96 Monocrystalline Maxeon Gen III Cellen
Gehard glas	Hooggeleidend gehard antireflecterend
Aansluitdoos	IP-65 nominaal
Connectoren	MC4
Kader	Klasse 1 zwart geanodiseerd, hoogste AAMA classificatie
Gewicht	18,6 kg

REFERENTIES:

- Alle vergelijkingen zijn SPR-X21-345 vs. een representatief conventioneel paneel: 240 W, ongeveer 1,6 m², 15% efficiëntie.
- PVEvolution Labs "SunPower Shading Study," feb. 2013.
- Kenmerkend 8-10% meer energie per watt, BEW/DNV Engineering "SunPower Yield Report," jan. 2013, met CFV Solar Test Lab Report #12063, jan. 2013 temp. coëf. berekening;
- SunPower 0,25%/jr degradatie vs. 1,0%/jr conv. paneel. Campeau, Z. et al. "SunPower Module Degradation Rate," SunPower white paper, feb. 2013; Jordan, Dirk "SunPower Test Report," NREL, okt. 2012.
- "SunPower Module 40-Year Useful Life" SunPower white paper, feb. 2013. Nuttig leven betekent 99 van de 100 panelen werkend op meer dan 70% van nominale kracht.
- Hoger dan E-Series, die de hoogste is van alle 2600 panelen vermeld in Photon Int'l, feb 2012.
- 1% meer energie dan E-Serie panelen, 8% meer energie dan het gemiddelde van de top 10 paneelbedrijven getest in 2012 (151 panelen, 102 bedrijven), Photon International, maart 2013.
- Vergeleken met de top 15 fabrikanten. SunPower Warranty Review, feb. 2013.
- Enkele uitzonderingen zijn van toepassing. Zie garantie voor details.
- X-Series hetzelfde als E-Series, 5 van de top 8 paneelfabrikanten zijn getest door Fraunhofer ISE, "PV Module Durability Initiative Public Report," feb. 2013.
- Vergeleken met het controle paneel dat geen spanningstest heeft gehad. X-Series hetzelfde als E-Series, getest in Atlas 25+ Durability test report, feb. 2013.
- Standaard testomstandigheden (1000 W/m² irradiantie, AM 1,5, 25° C)
- Gebaseerd op een gemiddelde van gemeten stroomwaarden tijdens productie.

TESTEN EN CERTIFICATEN

Standaardtesten	IEC 61215, IEC 61730, UL 1703
Kwaliteitstesten	ISO 9001:2008, ISO 14001:2004
VGM-naleving	RoHS, OHSAS 18001:2007, loodvrij, PV Cycle
Ammoniaktest	IEC 62716
Zoutproeitest	IEC 61701 (maximale hevigheid doorstaan)
PID-test	Vrij van degradatie potentiaalopwekking: 1000V ¹⁰
Beschikbare certificaten	TUV, MCS, UL, CEC

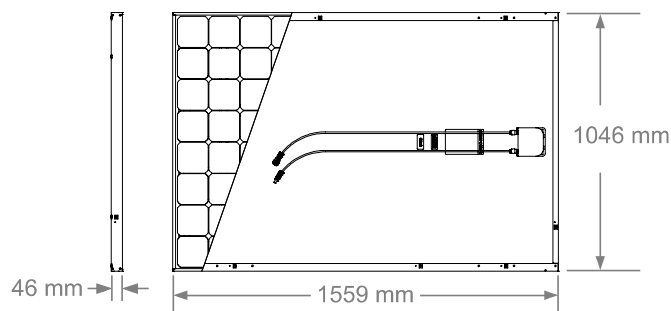

Zie <http://www.sunpowercorp.com/facts> voor meer referentieinformatie.

Voor meer details, zie uitgebreid informatieblad: nl.sunpowercorp.be/datasheets. Lees veiligheids- en installatieinstructies voordat u dit product gebruikt. ©April 2013 SunPower Corporation. Alle rechten voorbehouden. SUNPOWER, het SUNPOWER logo, MAXEON, MORE ENERGY. FOR LIFE., en SIGNATURE zijn handelsmerken of gedeponeerde handelsmerken van SunPower Corporation. De specificaties omvat in dit informatieblad kunnen worden gewijzigd zonder voorafgaande kennisgeving.